

## INTERFAZ CLIR-SLIM (MUELLE Y TORNILLO)

REV.0

### DESCRIPCIÓN

Las interfaces **CLIR-SLIM** se han desarrollado para atender a los paneles en los que se necesita espacio para añadir todos los componentes y proteger los equipos más valiosos, como los CLP's. Diseñado con material ignífugo. Cuenta con accesorios que facilitan su instalación e identificación, como un puente para conectar diferentes interfaces, un identificador y un separador.

### INTERFAZ CLIR-SLIM (MUELLE)

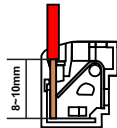
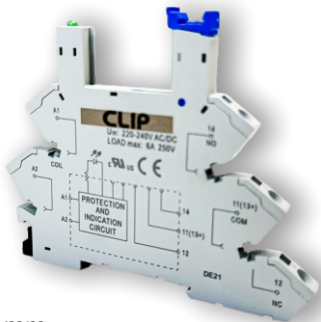

CÓDIGO	ALIMENTACIÓN	TENSIÓN RELÉ	CORRIENTE CONTACTO RELÉ	TENSIÓN CONTACTO RELÉ
05040300004	12VCA/VCC	12VCC	6A	250VCA
05040300005	24VCA/VCC	24VCC	6A	250VCA
05040300006	220VCA/VCC	60VCC	6A	250VCA

2,51mm

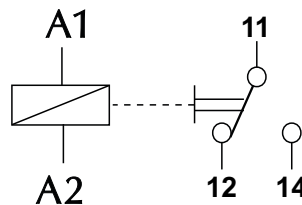
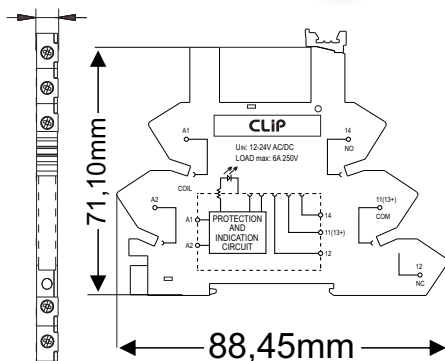

- A1/A2- Alimentación
- 14 - Normalmente Abierto
- 11 - Común
- 12 - Normalmente cerrado

## INSTRUCCIONES DE USO (INTERFAZ MUELLE)

**PARA INSERTAR EL CONDUCTOR:**

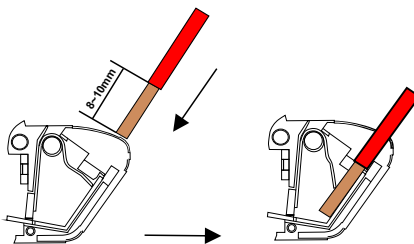

**PARA RETIRAR EL CONDUCTOR:**

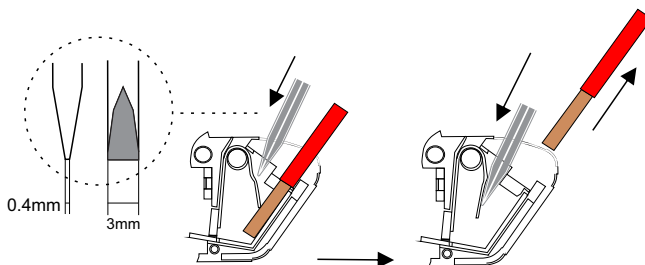

## INTERFAZ CLIR-SLIM (TORNILLO)

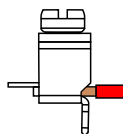
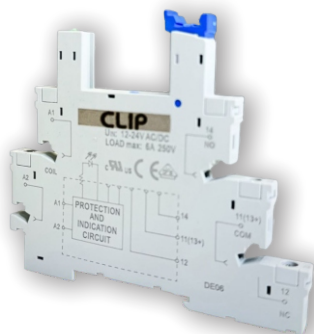

CÓDIGO	ALIMENTACIÓN	TENSIÓN RELÉ	CORRIENTE CONTACTO RELÉ	TENSIÓN CONTACTO RELÉ
05040300001	12VCA/VCC	12VCC	6A	250VCA
05040300002	24VCA/VCC	24VCC	6A	250VCA
05040300003	220VCA/VCC	60VCC	6A	250VCA

2,51mm

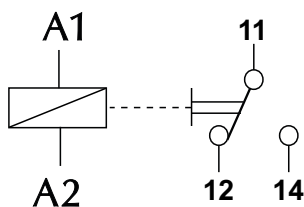
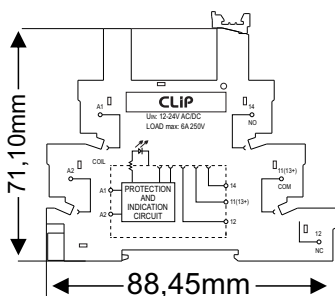

**A1/A2**- Alimentación  
**14** - Normalmente Abierto  
**11** - Común  
**12** - Normalmente cerrado

## INSTRUCCIONES DE USO (INTERFAZ TORNILLO)

Utilice las especificaciones de llave recomendadas para la instalación.

Diámetro del eje  $\varnothing$ 3,5mm.

Par de apriete recomendado: 0,5 N·m.

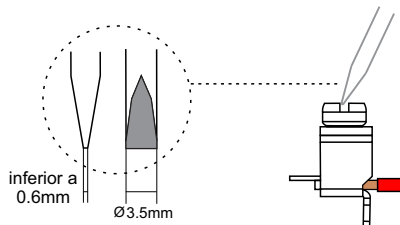

## INSTRUCCIONES DEL RELÉ

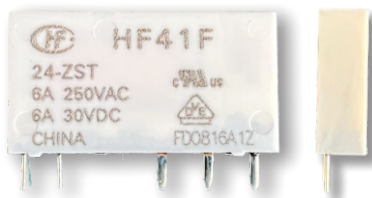

CÓDIGO	TENSIÓN NOMINAL	CORRIENTE	TENSIÓN MAX.
05040300007	12VCC	6A	250VCA
05040300008	24VCC	6A	250VCA
05040300009	60VCC	6A	250VCA

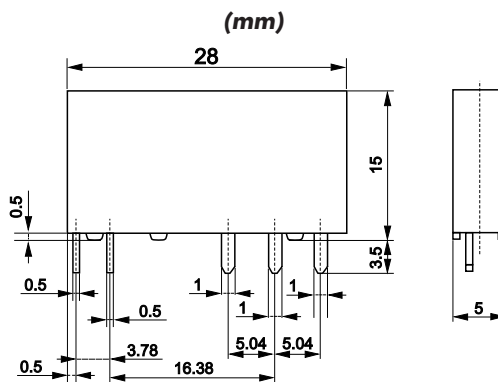
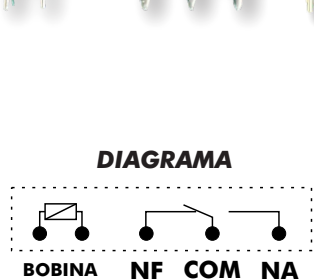

**PARA INSERTAR  
EL RELÉ:**

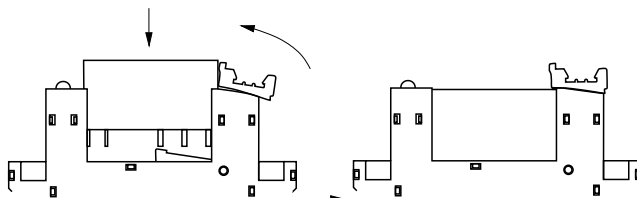

**PARA RETIRAR  
EL RELÉ:**

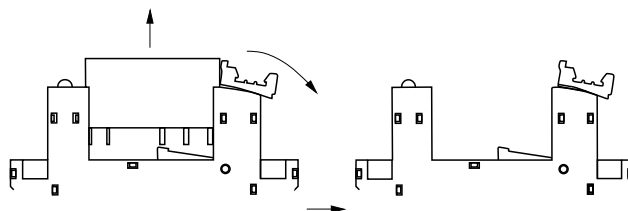

## ACCESORIO

CÓDIGO	DESCRIPCIÓN
05040300010	MARCADOR UNT PARA INTERFAZ SLIM
05040300011	MARCADOR MULT PARA INTERFAZ SLIM

## MARCADOR

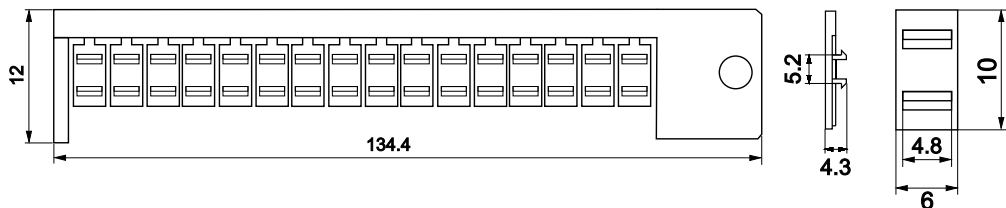

## ACCESORIO

CÓDIGO	DESCRIPCIÓN
05040300012	JUMPER AZUL 20 VIAS P/ INTERFAZ SLIM
05040300013	JUMPER ROJO 20 VIAS P/ INTERFAZ SLIM
05040300014	JUMPER NEGRO 20 VIAS P/ INTERFAZ SLIM

## JUMPER

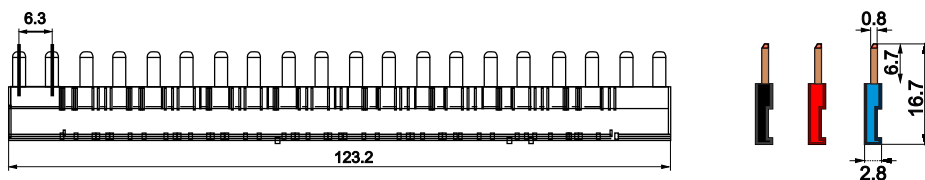

## ACCESÓRIO

CÓDIGO	DESCRIPCIÓN
05040300015	SEPARADOR P/ INTERFAZ SLIM

## SEPARADOR

